

Вер. 1  
Випуск моделі: II 2022

**Інструкція з експлуатації**



**Вступ**

E901 / E901RF - це універсальні регулятори температури 3 в 1, які поєднують функції 2-х популярних типів тижневих програматорів, та звичайного добового термостата (без програмування). Наші регулятори забезпечують надійне дротове / бездротове керування нагрівальними приладами (газовими, електричними котлами, тепловими насосами та інш.) або охолоджуючими пристроями. Перед використанням пристрою, уважно прочитайте цю інструкцію. Для живлення регуляторів використовуйте лужні батарейки типу AA, 1,5 В, які необхідно помістити у батарейний відсік, розташований під кришкою.

НЕ ДОЗВОЛЕНО використання акумуляторів (AA 1,2В).

**Сертифікат відповідності**

Виріб відповідає Директивам:  
E901: 2014/30/EU, 2014/35/EU, 2011/65/EU  
E901RF: 2014/53/EU, 2011/65/EU ДСТУ ІЕС 60335-1:2015 та ДСТУ EN 55014-1 :2016 (CF) 868.0 MHz - 868.6 MHz; <13dBm

**Увага!**

Цей документ являє собою короткий посібник із встановлення та експлуатації виробу та вказує найважливіші його функції.

**Інформація про безпеку:**

Використовуйте відповідно до норм, що діють у певній країні та в ЄС. Пристрій слід використовувати згідно з призначенням, зберігаючи його сухим. Продукт призначений лише для внутрішнього використання. Перед початком монтажних робіт та перед використанням продукту прочитайте повний посібник.

**Монтаж:**

Встановлення повинно виконуватися кваліфікованою особою з відповідною електричною кваліфікацією відповідно до стандартів та норм, що діють у вашій країні та в ЄС. Виробник не несе відповідальності за невиконання інструкцій.

**Увага:**

Можуть існувати додаткові вимоги до захисту всієї системи, відповідальність за яку несе інстальатор.

Турбота про навколишнє середовище для нас є першорядною. Усвідомлення того, що ми виробляємо електронні пристрої, зобов'язує нас безліччю утилізувати використані електронні компоненти та пристрої. Тому компанія отримала рестраційний номер, виданий головним інспектором з охорони навколишнього середовища. Символ перевернутого бунера на продукті означає, що виріб не слід утилізувати зі звичайними контейнерами для сміття. Сегрегуючі відходи для переробки, ми допомагаємо захищати довкілля. Відповідальність за передачу вживаного обладнання в призначений пункт збору для переробки відходів від електричного та електронного обладнання несе відповідальність користувача.

**Настінне кріплення регулятора**

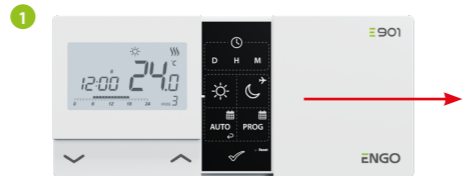

Зніміть кришку регулятора, як показано на малюнку. Якщо всередині є батареї, вийміть їх.

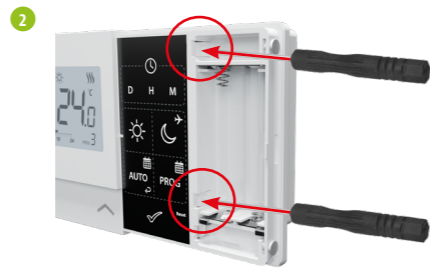

Натисніть викруткою на пластикові защіпки до відчутного опору та відкріть передню кришку.



Відкріть передню частину від задньої у вказаному вище напрямку.



Потім зафіксуйте задній корпус до стіни за допомогою кріпильних гвинтів, доданих до комплекту через отвір (див на великі стрілки). Підключіть дроти до роз'єму COM / NO (див. на менші стрілки).



За допомогою петель з'єднайте задню та передню частину, як показано на малюнку вище.

**Схема підключення E901**

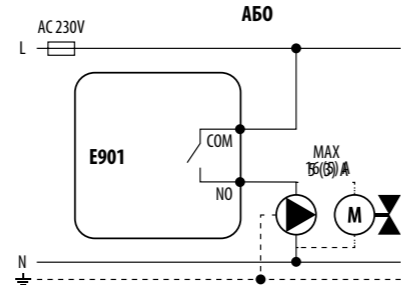
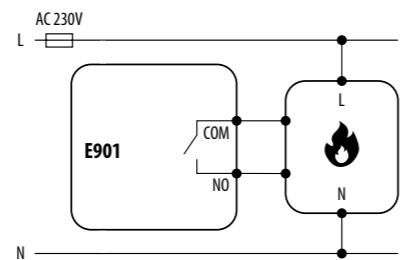

**Приймач E901RX\* з бездротового комплекту**

**Функції перемикачів у приймачі:**



<b>ЛІВИЙ ПЕРЕМИКАЧ</b>	
1.	<b>ON</b> - У ручному режимі - приймач увімкнено
2.	<b>OFF</b> - У ручному режимі - приймач вимкнено
<b>ПРАВИЙ ПЕРЕМИКАЧ</b>	
3.	<b>MANUAL</b> - Приймач працює в ручному режимі (на що вказує перемикач зліва)
4.	<b>AUTO</b> - Приймач працює в автоматичному режимі (згідно з показаннями регулятора)

**Значення світлодіодних індикаторів**



Статус приймача відображається двома індикаторами. Це індикатори таких кольорів:

- 1 - **зеленого (верхній),**
- 2 - **помаранчевого (нижній).**

Докладне пояснення значень індикаторів можна знайти у таблиці нижче:

	ПОЯСНЕННЯ
<b>Світиться зелений індикатор</b>	Приймач підключений до мережі 230 В.  Приймач може бути активований регулятором, якщо він в автоматичному режимі (правий перемикач в положенні AUTO).  Приймач можна запустити вручну, якщо правий перемикач знаходиться у положенні MANUAL.
<b>Зелений індикатор блимає</b>	Приймач перебуває в режимі сполучення і шукає сигнал від регулятора (у цей час на регуляторі потрібно запустити параметр SYNC).
<b>Зелений індикатор не світиться</b>	Приймач відключений від мережі 230 В або лівий перемикач знаходиться в положенні OFF.
<b>Світиться помаранчевий індикатор</b>	Приймач у режимі AUTO (автоматичному) прийняв від регулятора сигнал на нагрівання.  Приймач запущено вручну (лівий перемикач ON, правий перемикач MANUAL).
<b>Помаранчевий індикатор блимає</b>	Приймач сполучено, однак, він втратив з'єднання з регулятором через відсутність зв'язку або через низький заряд батареї в регуляторі. Приймач починає блимати через 40 хвилин після того, як перестав отримувати сигнал від регулятора.
<b>Помаранчевий індикатор не світиться</b>	Приймач не надсилає сигнал на нагрівання.

**Схема підключення E901RF**

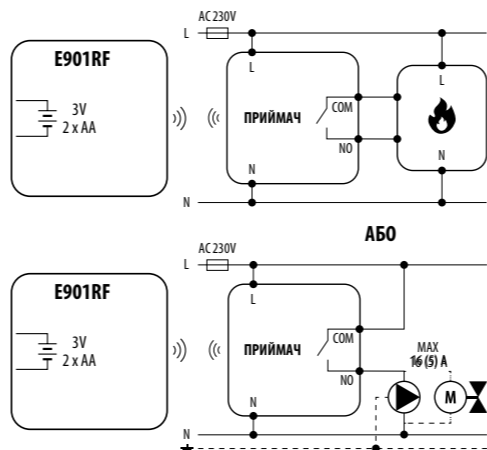

**Опис піктограм на дисплеї**

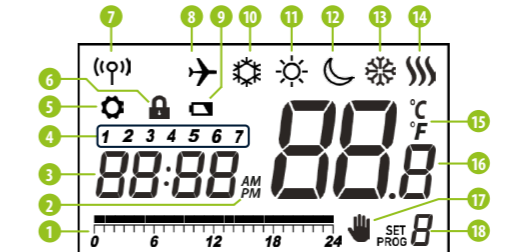

- |                                  |  |
|----------------------------------|--|
| 1. Часова програма               | 11. Комфортний режим                           |
| 2. AM/PM                         | 12. Економний режим                            |
| 3. Час                           | 13. Режим роботи - охолодження                 |
| 4. День тижня                    | 14. Режим роботи - обігрів                     |
| 5. Налаштування                  | 15. Одиниця вим. температури                   |
| 6. Блокування кнопок             | 16. Актуальна температура / Задана температура |
| 7. Надсилання сигналу            | 17. Тимчасовий ручний режим                    |
| 8. Режим відпустки               | 18. Номер поточної програми замерзання         |
| 9. Низький заряд батареї         |  |
| 10. Режим захисту від замерзання |  |

**Функції кнопок**

Кнопка	Функція
✓	Зменшення значення параметра / Вниз
^	Збільшення значення параметра / Вгору
D	Налаштування дня тижня
H	Налаштування годин
M	Налаштування хвилин
☀	Комфортна температура
☾	Економна температура / Режим відпустки
AUTO	Режим AUTO / Кнопка "Назад"
PROG	Встановити розклад / Вибрати програму
✓	Підтвердження налаштувань
• Reset	Скидання до заводських налаштувань

**Налаштування дати і часу**

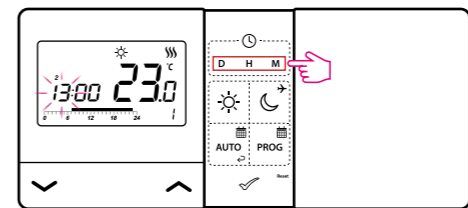

**D** - Натискати D, щоб встановити день тижня.

**H** - Натискати H, щоб встановити години.

**M** - Натискати M, щоб встановити хвилини.

**Ручний режим (функція добового термостату)**

У ручному режимі регулятор постійно підтримує задану температуру, доки користувач її не змінить або не переключиться в інший режим роботи. Для активації ручного режиму користувач може вибрати одну з двох температур: комфортну або економну

☀ - **Ручний комфортний режим** - у цьому режимі регулятор підтримує постійну денну температуру. Після встановлення температури вручну, наприклад, 23°C, регулятор підтримуватиме її доти, доки користувач не переключиться в інший режим роботи або не налаштує іншу температуру.

☾ - **Ручний економний режим** - у цьому режимі регулятор підтримує економну температуру. Після встановлення температури вручну, наприклад, 17°C, регулятор підтримуватиме її доти, доки користувач не переключиться в інший режим або не налаштує іншу температуру.

**Примітка:** Налаштування для цих температур будуть враховані в автоматичному режимі першого типу розкладу. Для переходу з ручного режиму в автоматичний - нажміть клавішу **AUTO** -->

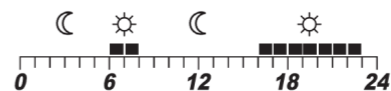

**Налаштування комфортної температури**

Натисніть будь-яку кнопку, щоб підсвітити екран, а потім виконайте наведені нижче дії:

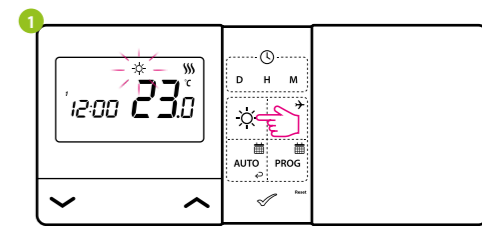

Натисніть кнопку ☀, для переходу в режим комфортної температури. Значок сонця повинен відображатися на екрані.

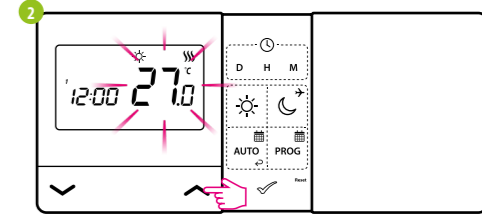

Потім використовуючи ^ або v встановіть нове значення для комфортної температури.

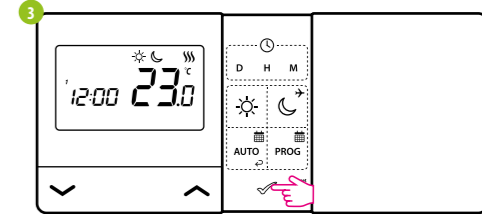

Ви можете підтвердити свій вибір, натиснувши кнопку ✓ або дочекатися, поки регулятор сам підтвердить ваш вибір і повернеться на головний екран.

**Налаштування економної температури**

Натисніть будь-яку кнопку, щоб підсвітити екран, а потім виконайте наведені нижче дії:

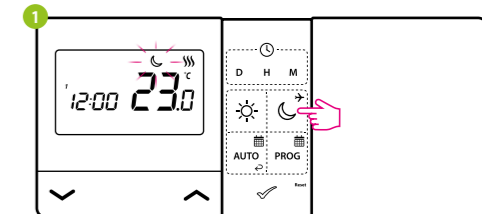

Натисніть кнопку ☾, для переходу в економний температурний режим. Значок місяця повинен відображатися на екрані.

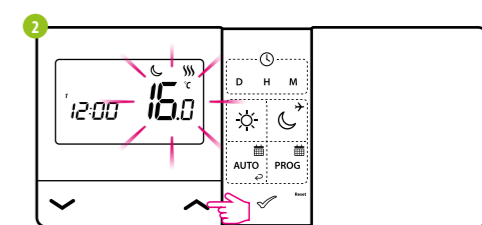

Потім використовуючи ^ або v встановіть нове значення для економної температури.

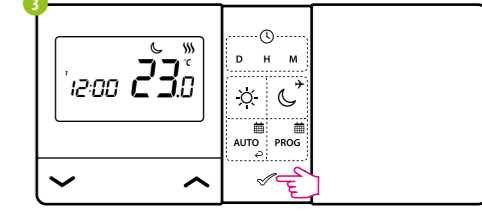

Ви можете підтвердити свій вибір, натиснувши кнопку ✓ або дочекатися, поки регулятор сам підтвердить ваш вибір і повернеться на головний екран.

## Режим AUTO - робота відповідно до програми

**AUTO** В автоматичному режимі регулятор підтримує задану температуру згідно розкладу. Користувач може вибрати один із двох типів тижневих розкладів, які відрізняються способом програмування і дозволяють задати різну кількість температурних режимів на добу: до 2х - для 1го типу розкладу; і до 6ти - для 2го типу розкладу.

**Перший тип розкладу (встановлений за замовчуванням) - з 2-ма температурними режимами на добовій лінії часу. Спосіб програмування.**

Приклад добової програми:



## Вибір заводських програм (0-3)

Натисніть будь-яку кнопку, щоб підсвітити екран, а потім виконайте наведені нижче дії:

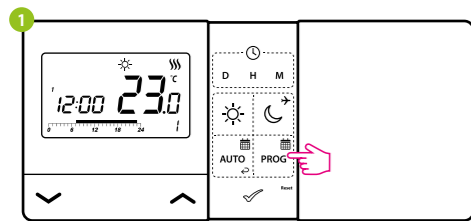

Натисніть кнопку PROG, для переходу в режим програмування.

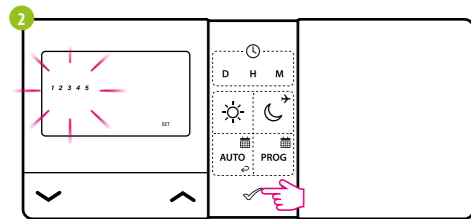

Потім за допомогою кнопок  $\wedge$  або  $\vee$  виберіть дні програмування. Підтвердіть свій вибір, натиснувши кнопку  $\checkmark$ .

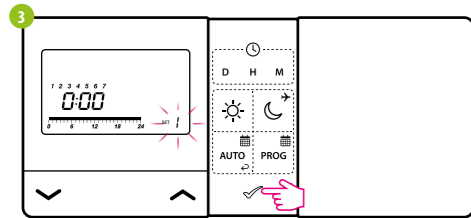

За допомогою кнопок  $\wedge$  або  $\vee$  виберіть номер програми (0-3). Підтвердіть вибір, натиснувши кнопку  $\checkmark$ . Регулятор перейде до вибору програми для наступного інтервалу часу.

## Вибір та визначення програм користувача (4-9)

Натисніть будь-яку кнопку, щоб підсвітити екран, а потім виконайте наведені нижче дії:

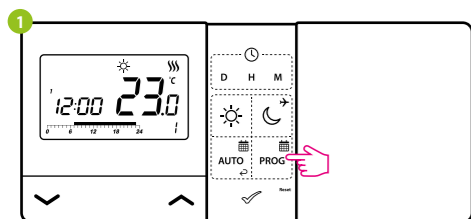

Натисніть кнопку PROG, для переходу в режим програмування.

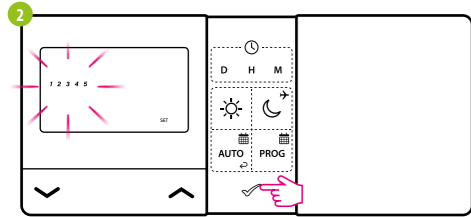

Потім за допомогою кнопок  $\wedge$  або  $\vee$  виберіть дні програмування. Підтвердіть свій вибір, натиснувши кнопку  $\checkmark$ .

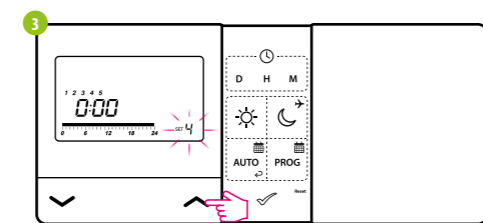

За допомогою кнопок  $\wedge$  або  $\vee$  виберіть номер програми (4-9).

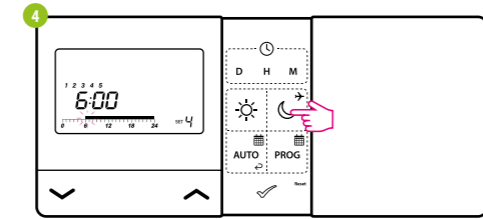

Кожного разу, коли ви натискаєте кнопку сонця - ☀ або місяця - 🌙 ви призначаєте комфортну (☀) або економічну (🌙) температуру і переміщуєтесь по часовій шкалі на наступну годину. Підтвердіть свій вибір, натиснувши кнопку  $\checkmark$ .

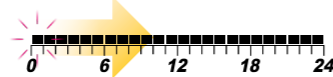

**Увага!**  
Програми слід встановити на всі дні тижня.

## Другий тип розкладу - до 6-ти температурних режимів на добу. Спосіб програмування.

Натисніть будь-яку кнопку, щоб підсвітити екран, а потім виконайте наведені нижче дії:

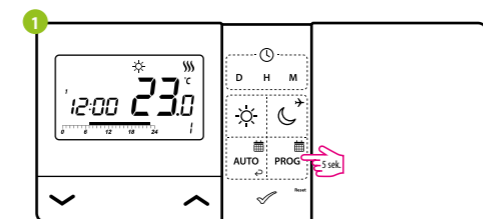

Утримуйте кнопку PROG протягом 5 секунд, щоб увійти в режим вибору типу розкладу

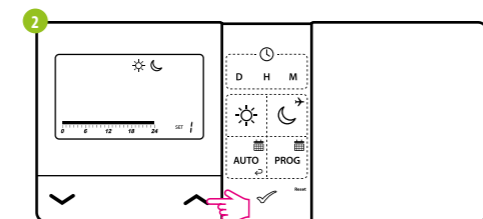

Потім використовуючи кнопки  $\wedge$  або  $\vee$  виберіть другий тип розкладу.

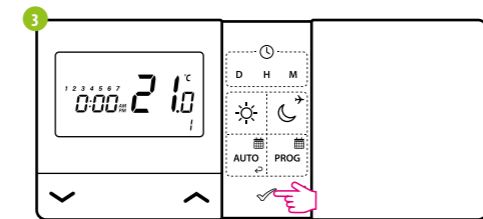

Підтвердіть свій вибір, натиснувши кнопку  $\checkmark$ . Регулятор повернеться на головний екран із другим типом розкладу. Часова шкала зникне.

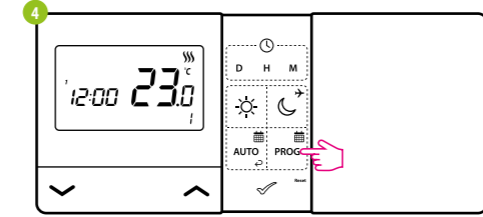

Натисніть кнопку один раз PROG, для переходу в режим програмування.

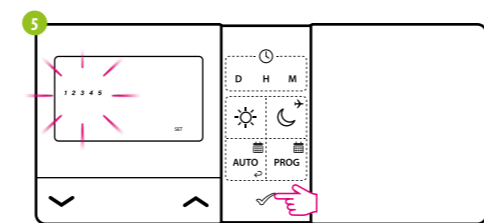

Потім за допомогою кнопок  $\wedge$  або  $\vee$  виберіть дні програмування. Підтвердіть свій вибір, натиснувши кнопку  $\checkmark$ .

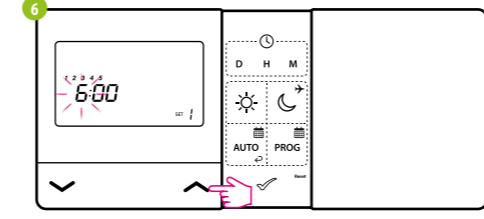

За допомогою кнопок  $\wedge$  або  $\vee$  встановіть годину початку програми, а потім після підтвердження кнопкою  $\checkmark$ , встановіть хвилини. Наприкінці підтвердити кнопкою  $\checkmark$ .

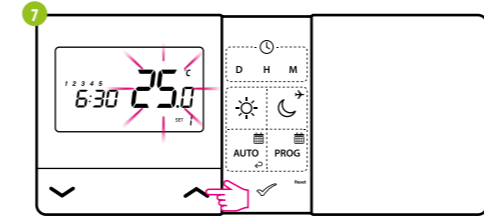

Потім за допомогою кнопок  $\wedge$  або  $\vee$ , встановіть температуру. Вибір підтвердіть кнопкою  $\checkmark$ . Регулятор перейде до параметрів наступного температурного режиму (максимально можна встановити 6 режимів на добу).

**Увага!**  
Програми слід встановити на всі дні тижня.

## Сполучення регулятора E901RF з приймачем

**УВАГА!**  
У разі, якщо Ви купили комплект E901RF - пристрої вже сполученні один з одним.

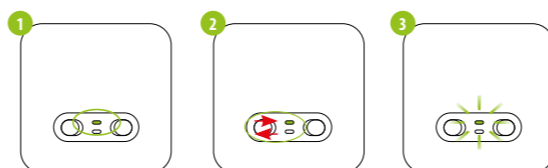

Якщо ви хочете знову з'єднати пристрої між собою, переконайтеся, що приймач відключений від джерела живлення, а його перемикачі знаходяться в положеннях AUTO і ON. Потім підключіть приймач до джерела живлення і почекайте, поки червоний діод буде світитися безперервно. Потім переведіть верхній перемикач у положення OFF і поверніть у положення ON. Червоний світлодіод почне блимати, щоб підтвердити, що приймач перейшов у режим сполучення.

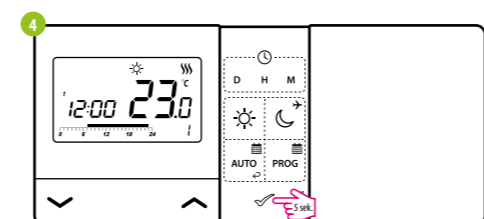

Утримуйте кнопку  $\checkmark$  протягом 5 секунд.

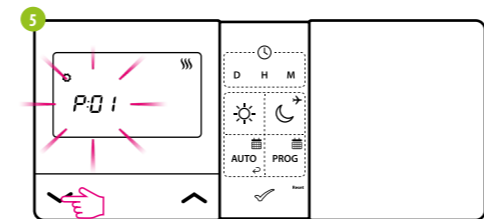

Використовуйте кнопку  $\vee$ , щоб вибрати параметр синхронізації - SYNC.

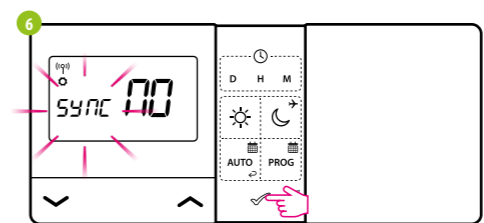

Підтвердіть свій вибір, натиснувши кнопку  $\checkmark$ .

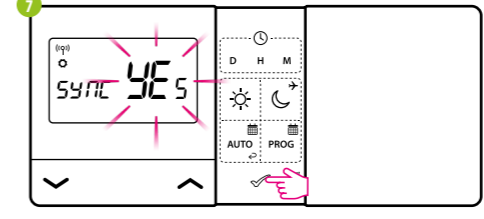

За допомогою кнопок  $\wedge$  або  $\vee$  виберіть YES і запустіть процес сполучення на новій частоті, підтвердивши за допомогою кнопки  $\checkmark$ .

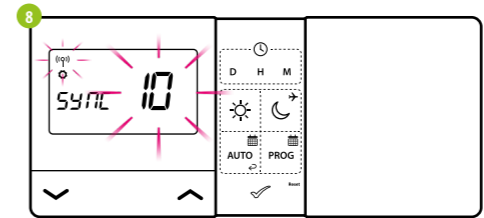

Регулятор почав посылати сигнал на пошук приймача (символ блимаючої антени) і розпочав зворотній відлік, сигналізуючи цифрою 10 (хв). Процес сполучення може зайняти до 10 хвилин

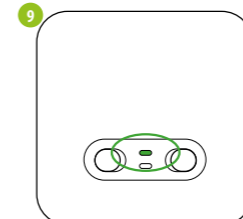

Як тільки червоний діод на приймачі загориться безперервно, це означає, що пристрої сполучилися на новій частоті.

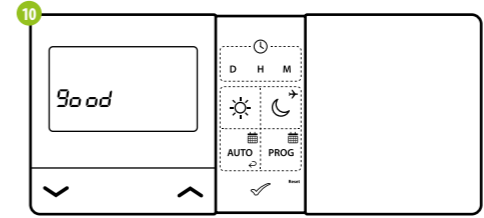

Регулятор відобразить повідомлення „good“, яке означає, що пристрої успішно сполучені один з одним.

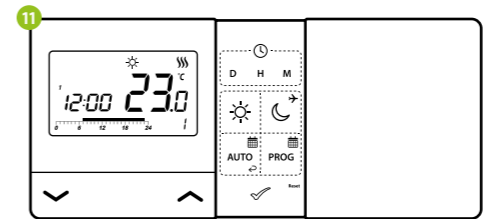

Регулятор повернеться на головний екран

**Увага!** Якщо червоний світлодіод на приймачі не перестав блимати через 10 хвилин, повторіть процес створення пари, враховуючи відстань між пристроями, перешкоди та поміхи.

## Режим інсталятора

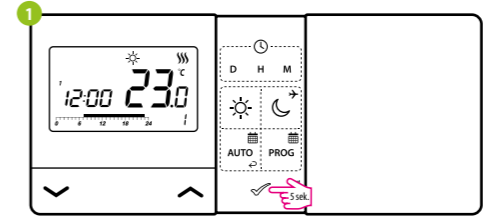

Для входу в режим налаштування необхідно утримувати кнопку  $\checkmark$  протягом 5 секунд.

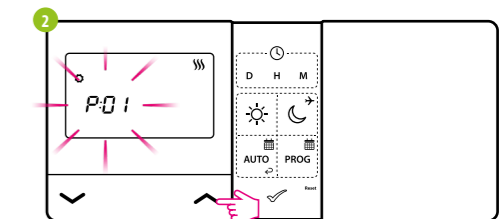

Тепер ви перебуваєте в меню інсталятора. Виберіть параметр за допомогою кнопок  $\wedge$  або  $\vee$ . Підтвердіть параметр за допомогою кнопки  $\checkmark$ . Відредагуйте параметр за допомогою кнопок  $\wedge$  або  $\vee$ . Підтвердіть нове значення параметра кнопкою  $\checkmark$ .

## Сервісні параметри

Pxx	Функція	Значення	Опис	Значення за замовчуванням
P01	Вибір опалення / охолодження	☀	Охолодження	☀☀☀
		☾	Опалення	
P02	Метод управління системою опалення / охолодження	1	Гістерезис $\pm 0,25^\circ\text{C}$	1
		2	Гістерезис $\pm 0,5^\circ\text{C}$	
		3	Алгоритм TPI для теплої підлоги	
		4	Алгоритм TPI для радіаторного опалення	
		5	Алгоритм TPI для електричного опалення	
P03	Точність температури на дисплеї LCD	0,5°C	Цей параметр визначає точність відображуваної температури.	0,5°C
		0,1°C		
P04	Калібрування відображуваної температури	-3,5°C до +3,5°C	Якщо регулятор показує неправильну температуру, це можна виправити $\pm 3,5^\circ\text{C}$	0°C
P05	Тип реле	NO	Нормально відкритий	NO
		NC	Нормально закритий	
P06	Формат годинника	24h	24-годинний формат	24h
		12h	12-годинний формат	
P07	Температурна шкала	°C	Цельсія	°C
		°F	Фаренгейта	
P08	Мінімальна температура	5°C - 34,5°C	Мінімальна температура нагрівання / охолодження, яку можна встановити	5°C
P09	Максимальна температура	5,5°C - 35°C	Максимальна температура нагрівання / охолодження, яку можна встановити	35°C
P10	Звук клавіш	NO	Вимкнено	YES
		YES	Включено	
P11	Код PIN	NO	Функція неактивна	NO
		PIN	Функція активна	
P12	Запитувати PIN-код, щоб розблокувати клавіші кожного раз	NO	Вимкнено	YES
		YES	Включено	
CLR	Повернення до заводських налаштувань	NO	Функція неактивна	NO
		YES	Функція активна	
<b>*Тільки для регулятора E901RF</b>				
SYNC	Функція сполучення з приймачем (SYNC)	NO	Функція неактивна	NO
		YES	Функція активна	

## Технічні дані

### Дротовий регулятор E901

Живлення	2 x батареї AA
Макс. навантаження	5 (3) А
Вихідний сигнал	Реле без напруги NO / COM
Діапазон температури	5 - 35°C

### Бездротовий регулятор E901RF (868 MHz)

Живлення	2 x батареї AA
Живлення приймача	230 V AC 50 Hz
Макс. навантаження	16 (5) А
Вихідний сигнал приймача	Реле без напруги NO / COM
Діапазон температури	5 - 35°C